



使用説明書

TWN / Ver 1.00

COMPACT TWO ROOM TENT

DT-004 / ROGA-4

■ 套裝內容

使用產品前，請先確認配件數量，如有缺少，請聯繫購買的店家或是本公司。



外帳×1



內帳×1

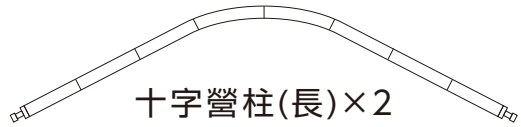

十字營柱(長)×2

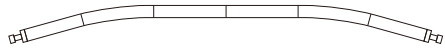

十字營柱(短)×2

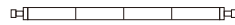

側柱×2



地布×1

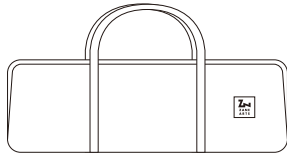

攜行袋×1

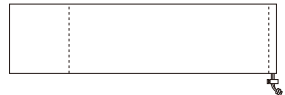

營柱收納袋×1



V形營釘
×24

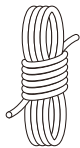

2.5M營繩
×12



維修管
×1

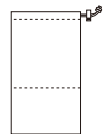

營釘營繩
收納袋×1

※請準備額外的營釘、營繩以備不時之需。

■ 產品介紹

使用前請先充分了解本產品的特性。

絕對禁止使用柴火爐

本產品使用化學纖維布料，化學纖維在燃燒後會有液化的特性，若不慎碰觸到纖維熔化後的液體，會導致嚴重的燒燙傷。

因此請務必讓營帳遠離火源，特別是柴火爐，絕對禁止於營帳內使用。

布料上的皺褶

營帳所使用的布料，是會產生皺摺的化學纖維。本產品的布料會因顏色的不同、質料厚度及表層加工等，有較明顯的皺褶，但不影響產品機能，請安心使用。

營帳防潑水效果降低

布料表層雖有矽的防潑水加工，但隨著使用次數增加，可能會有防潑水效果降低，或出現雨斑的情形。防潑水效果無法長久維持，敬請見諒。

即使表層防潑水效果降低，內層防水效果並不會受到影響，請安心使用。

防水貼條變色

防水貼條的顏色會隨著時間漸漸改變，但功能不受影響，請安心使用。

確實乾燥後再存放

如果將本產品保存於潮濕的環境，水分会影響布料內層的PU防水塗層，讓塗層分解、剝離、防水貼條剝落等情況發生，導致防水效果受損。

營帳使用完畢請確實乾燥，並避免保存於高溫潮

濕的環境。

特別是防水貼條處容易殘留水分，請用乾布、毛巾等確實擦拭，使之乾燥。

三季使用

本產品無法在下雪等低溫環境下使用，請勿於能夠使拉鍊結冰的低溫及下雪等環境使用。

請勿剪下嚴禁煙火標籤

請勿剪下產品上標有嚴禁煙火的標籤。缺少嚴禁煙火標籤的產品恕不接受保固、維修等服務。

■ 搭設及使用中的注意事項

為避免搭設的過程中，對自己或他人造成人身財產等傷害，請務必遵守以下內容。



可能導致自己或他人重傷、死亡等。

危險

- 營帳周遭嚴禁煙火。火災、缺氧及一氧化碳中毒等意外非常危險。因此使用爐火時，請務必確保營帳遠離火源。
- 颱風及暴風雨等惡劣天氣時，請盡快終止露營活動。
- 請勿在易受強風影響以及容易發生落石、雪崩、淹水等高風險地點搭設。



可能導致自己或他人輕傷及物品損壞等。

注意

- 非提供常態性搭設。若為常態性搭設，可能會因紫外線照射等因素，導致產品壽命縮短。
- 請搭設在排水良好、平坦的地點。水氣及污垢容易讓布料變質、不平整的營地會使營帳歪斜導致破損。
- 搭設前請先移除任何可能對產品造成損壞的石頭、樹枝等尖銳物。
- 搭設時請務必兩人以上共同作業，並注意周遭以免發生意外。
- 請勿於強風中搭設，營帳可能會被強風吹走或是被強風的力量破壞。
- 搭設時請隨時注意營帳的固定與支撐，避免被突然的強風吹走。
- 組裝營柱時，請確認每一節的營柱都有確實固定在正確的位置。在未確實固定的情況下搭設，可能會導致營柱變形或是破損。

- 架設營柱時，請注意周遭並小心營柱兩端的回彈，以免發生意外。
- 搭設完成後，為避免營帳受到強風的影響受損，請確實使用營繩營釘拉撐固定。
- 請避免長時間離開營帳，以應對突然的天候變化。

■ 撤收及使用後的注意事項

避免撤收的過程中，對自己或他人造成人身財產等傷害，請務必遵守以下內容。



可能導致自己或他人輕傷及物品損壞等。

注意

- 撤收時請務必兩人以上共同作業。
- 撤收時請按照與搭設順序相反的步驟操作，未依順序撤收可能會導致產品損壞。
- 拔除營柱的同時，請注意周遭並小心營柱兩端的回彈，以免發生意外。
- 在收納內有彈性繩的營柱時，請由營柱的中央開始對折，如此一來可減輕彈性繩的負擔，避免過度緊繃，延緩彈性繩的老化。

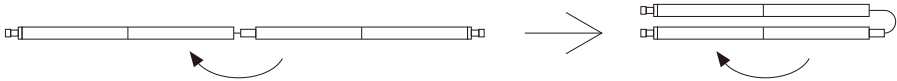

- 營帳使用完畢請將布料上的髒污去除，充分乾燥後保存。如未將髒污去除、確實乾燥，可能會導致布料染色、發霉、發臭或是防水貼條剝落等情形發生。
- 營柱等金屬配件請充分乾燥後保存。如未將水分與髒污去除，可能會導致零件的腐蝕與損壞。
- 鹽分會加速布料的老化及變質。如在海邊使用，使用完請以清水沖洗，乾燥後保存。
- 清潔營帳上的髒污或水分時，請使用質地柔軟的毛巾，以輕壓的方式去除。若是用反覆搓揉或來回摩擦的方式，可能會傷害到布料上的塗層。
- 請勿使用清潔劑等有機溶劑清洗營帳，可能會導致防水塗層剝離和掉色。
- 請勿以洗衣機清洗，以免布料變質和零件損壞。
- 請存放於孩童無法拿取的地方。

■ 搭設順序

請依編號順序架設

【事前準備】

※用市售的繩子製作營釘上的繩環

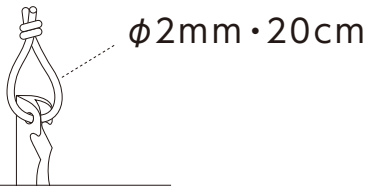

※將全部的拉鍊
關上

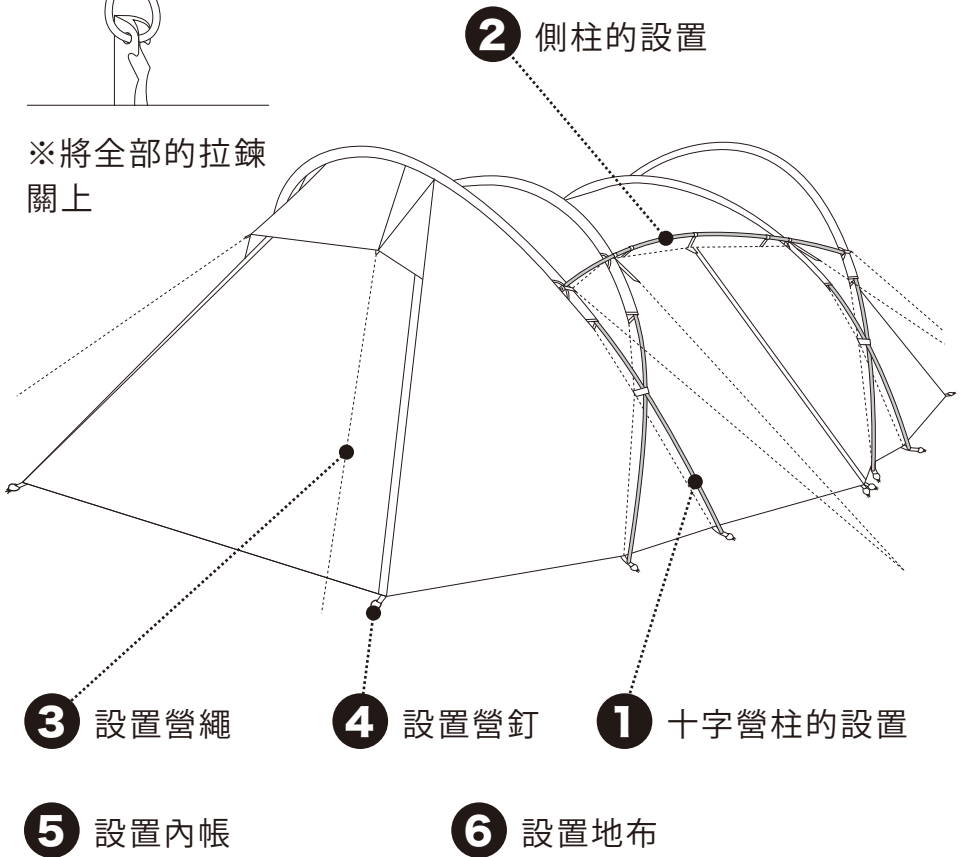

1 十字營柱的設置

架設全部的營柱(共6支)。

A: 將灰色末端的營柱(十字營柱(短))插入灰色標記的套管。

B: 將營柱兩端插入附有灰色彈性繩圈的金屬環。

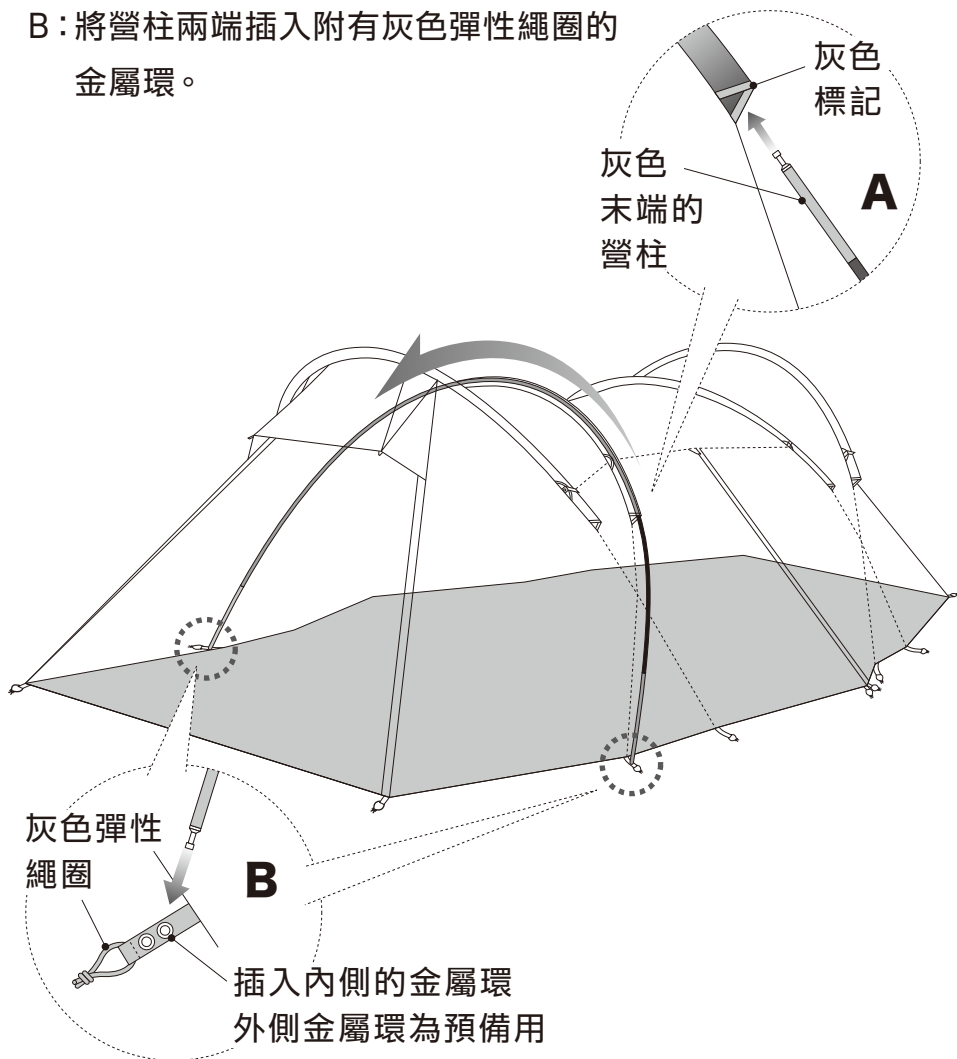

1 十字營柱的設置

C: 將最長的營柱(十字營柱(長))插入黑色標記的套管。

D: 將營柱兩端插入附有黑色彈性繩圈的金屬環。

E: 將兩支營柱的交叉點纏繞固定。

F: 依前述方式架設。

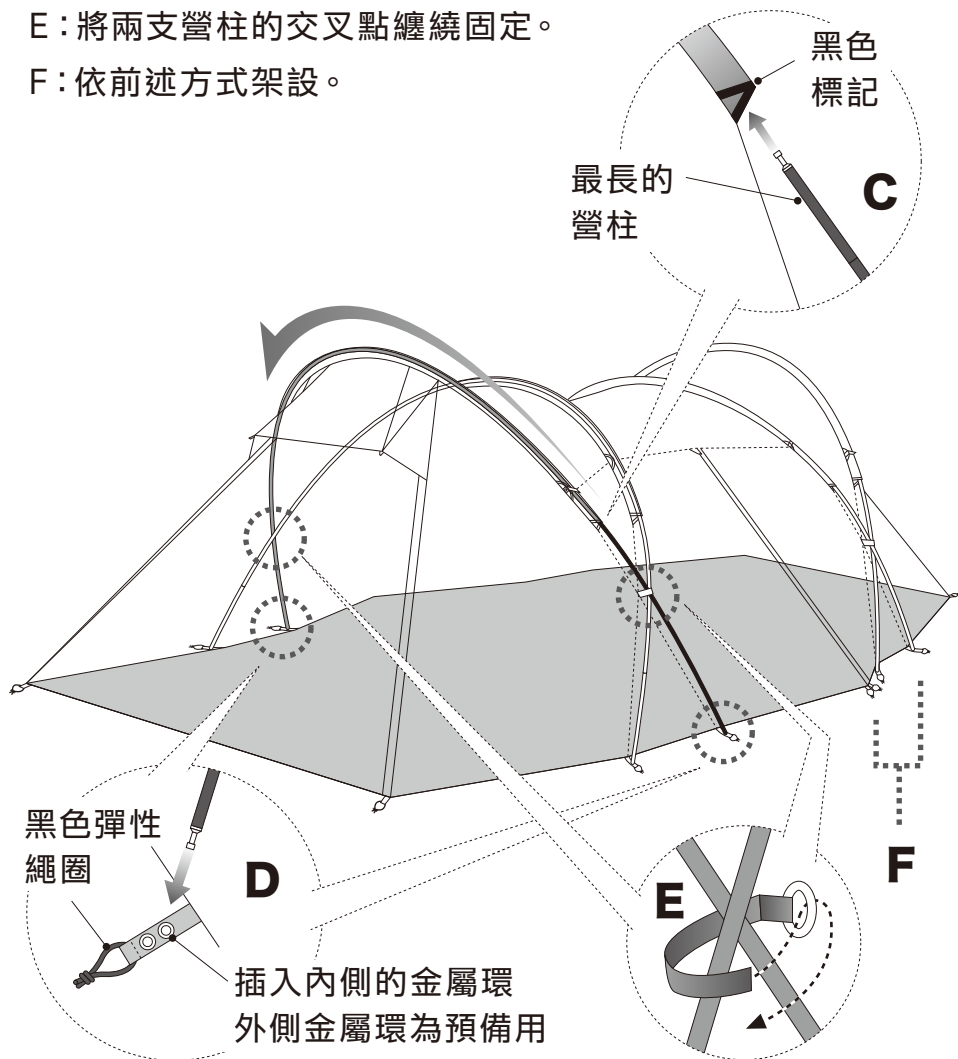

2 側柱的設置

A: 將營帳前後展開。

B: 將最短營柱(側柱)的兩端，插入套管上的金屬環。

C: 掛上掛鉤(3處)。

D: 將繩環纏繞至營柱上。

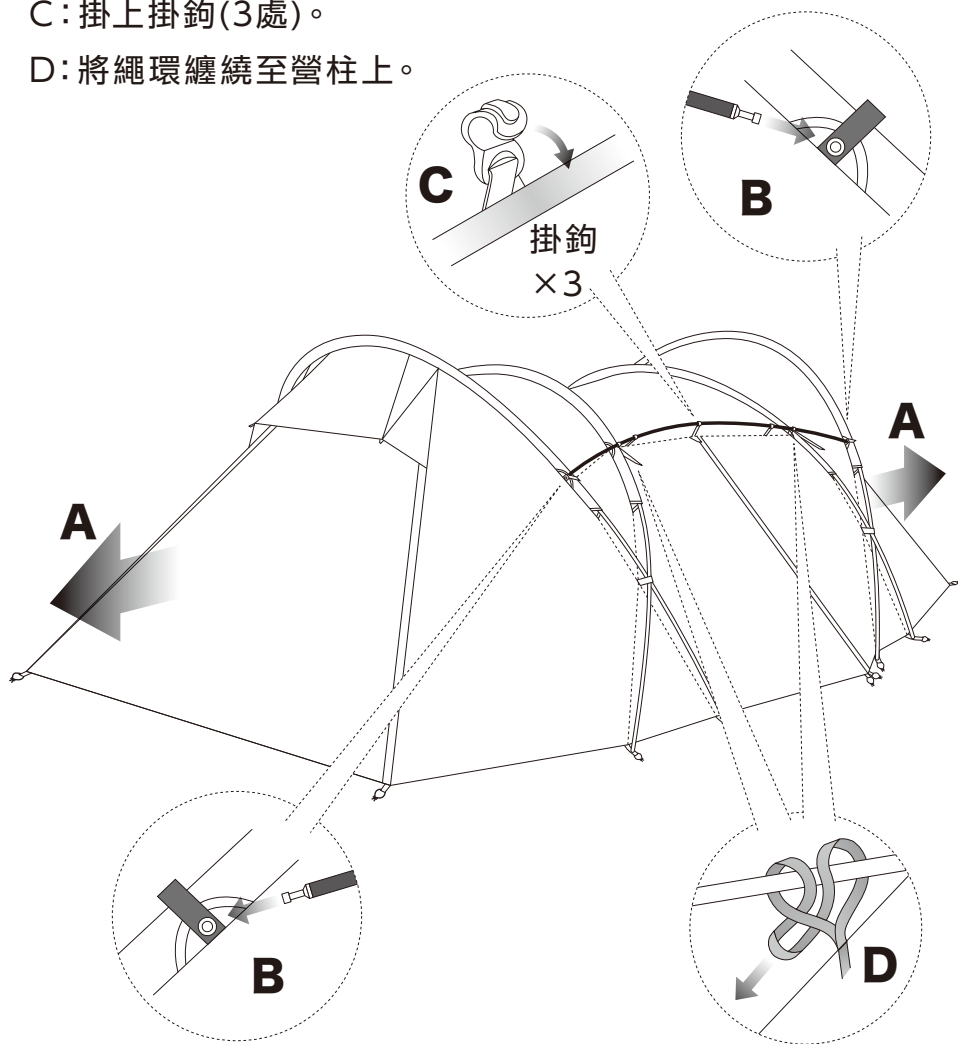

3 設置營繩

A：將通風口兩端以營繩拉撐固定

(另一側依相同方式設置)。

B：側邊4個點以營繩拉撐固定

(另一側依相同方式設置)。

營繩的設置

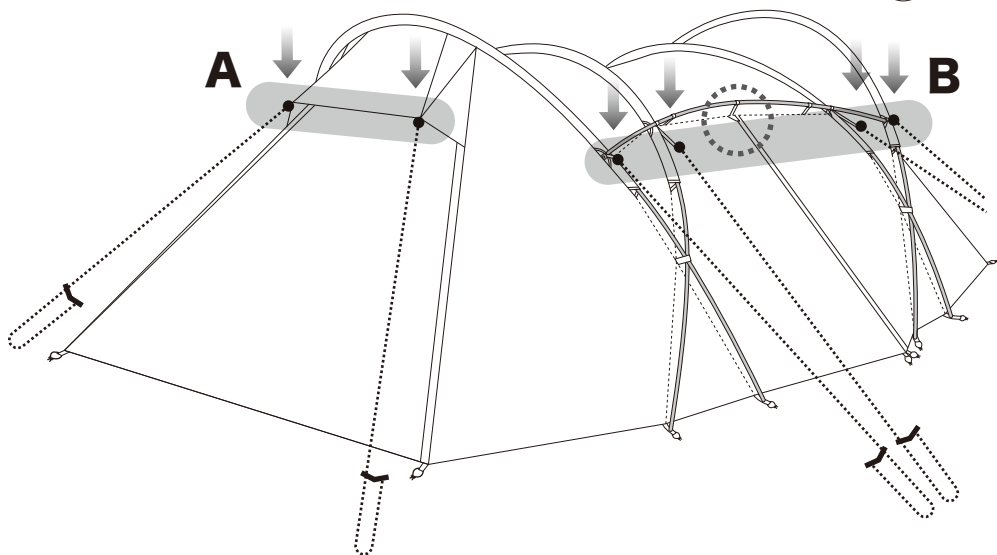
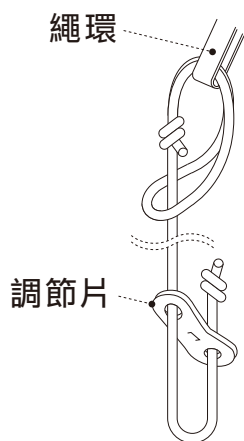

○ 備有輔助營繩固定點。

4 設置營釘

依編號順序打入營釘。

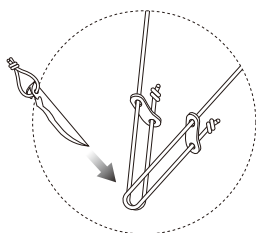
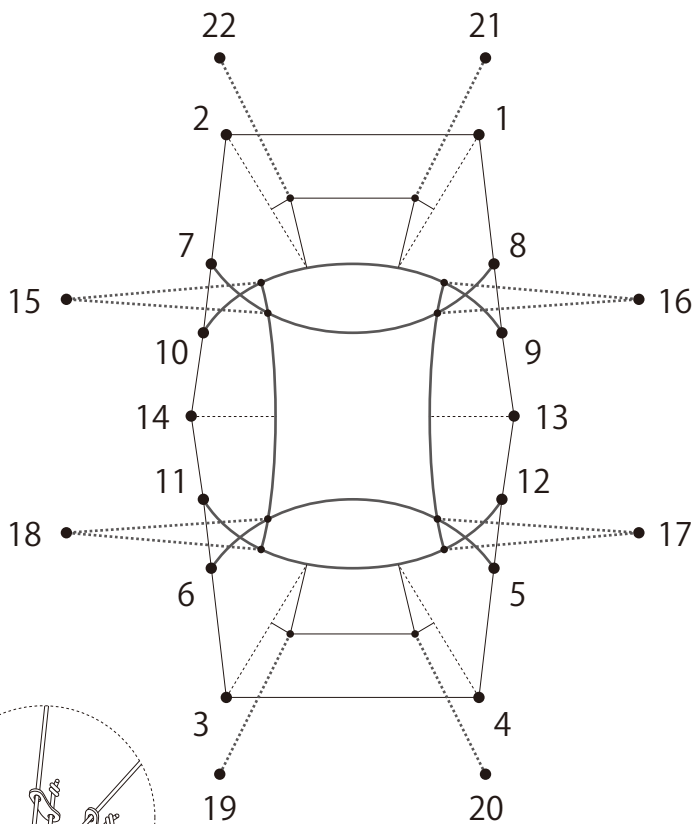

編號15~18的營繩，
請將兩條營繩固定在同
一支營釘上。

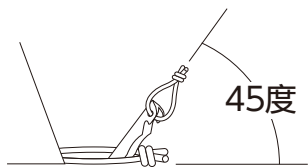

以45度
角打入
營釘

5 設置內帳(頂部)

A: 確認內帳前後方向。將有標誌的出入口面朝前廳。

B: 將內帳頂部的I形栓穿過外帳的

○形環做固定(6處)。

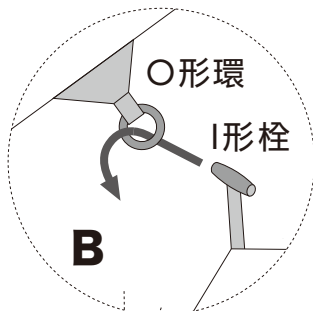

【正面示意圖】

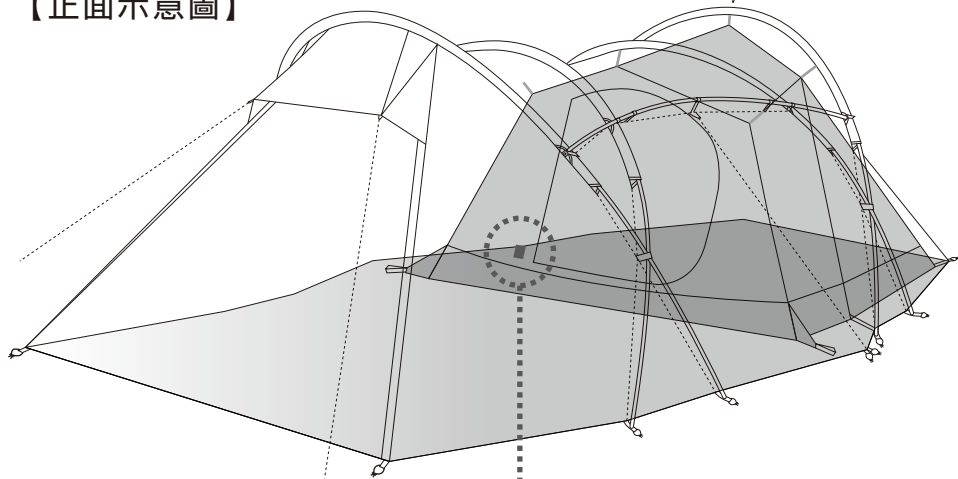

A 有標誌的出入口面
朝客廳

※外帳為前後對稱的設計，內帳能設置於前方或後方。

5 設置內帳(底部)

A: 將內帳底部的I形栓穿過外帳的

○形環做固定(左右2個角)。

B: 將內帳拉至帳篷整體的中央,

打入營釘固定(左右兩個角)。

C: 將內帳角落的繩環,

套至外帳的營釘上(左右兩角)。

※使用A和C的調節帶調整鬆緊。

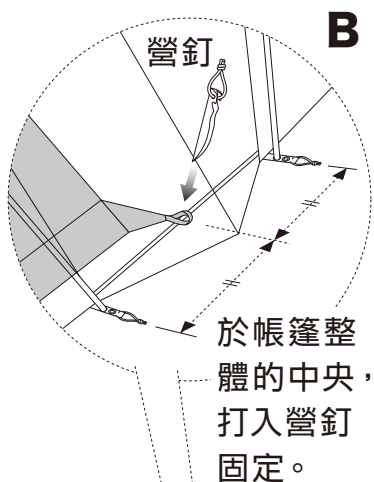

【背面示意圖】

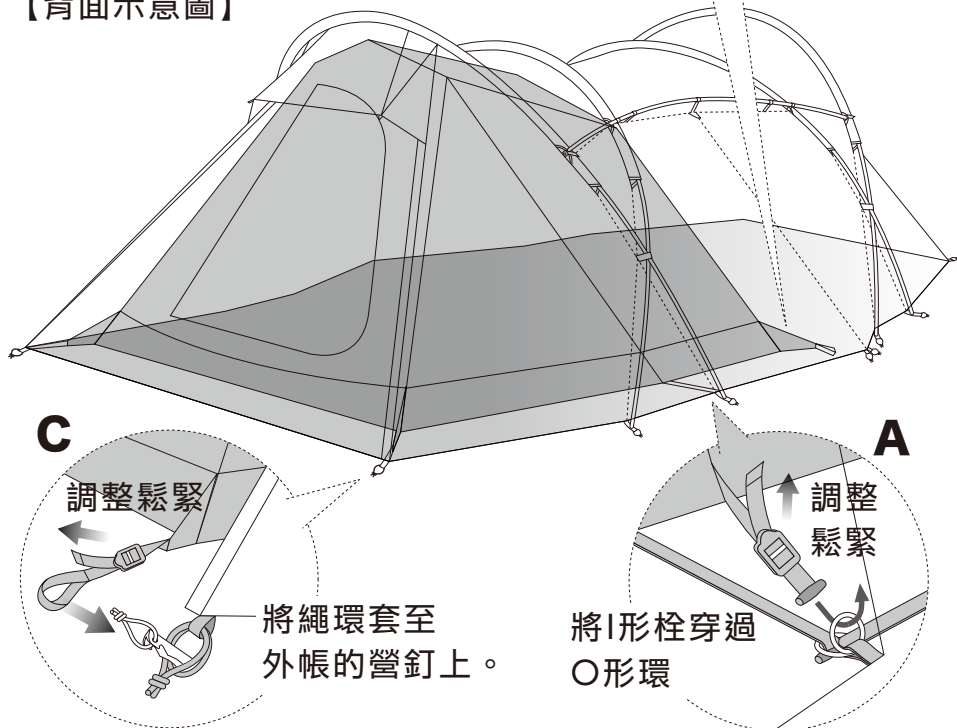

6 設置地布

A：確認地布的正反面。

B：作為內帳地布使用時，

請鋪於內帳下方。

作為前庭地布使用時，

請鋪於前庭。

C：將地布各角的彈性繩圈套至

外帳的營釘上。

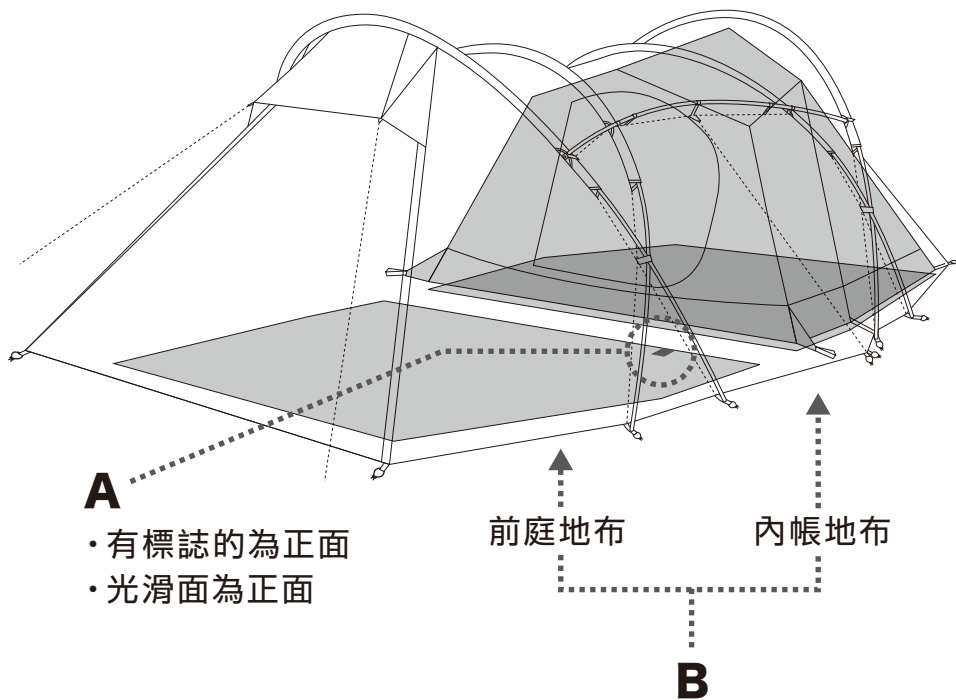
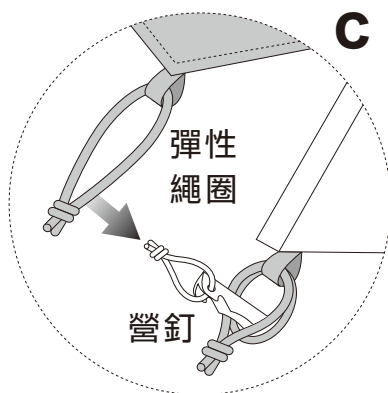

■ 保固和維修

產品若有不妥善之處，請聯繫購買店家或是聯絡本公司。如有製造上的瑕疵，本公司提供免費更換及維修的服務。對於產品使用及老化造成的損壞，將會有維修費用產生。根據產品本身狀況及缺乏料件等因素，會導致無法維修的情形發生，敬請見諒。

※產品送修前請先去除髒污及水氣。髒污及水氣會影響維修作業。若本公司在維修前需要進行產品的清潔與整理，額外產生的時間與費用，須由客人自行負擔。感謝您的體諒與包容。

ZANE ARTS台灣總代理

100mountain 百岳戶外裝備

ADD: 80654 高雄市前鎮區民權二路456號

Phone: +886-7-3317380

ZANE ARTS, Inc.

7168-13 Shimauchi Matsumoto-shi Nagano

390-0851 Japan